

FICHA DE PRODUTO PDK | FIRECUT EI230 (perfil de remate em "L" / "ASSO")

SÉRIE FIRE | Porta com fechadura de cilindro + dobradiça visível

THE ITALIAN STYLE DOOR

Dierre

YOUR HOME, YOUR LIFE



Painel Liso lacado branco
Kit de puxadores Dierre Design / argento

DESEMPENHO

 **EI230**
CORTA-FOGO
certificado segundo
norma EN 1634-1
EN 13501-2

 **RC3**
ANTI-INTRUSÃO
certificado segundo
norma EN 1627-1

 **39dB**
ABATIMENTO
ACÚSTICO
certificado segundo
norma UNI EN ISO 717

 **U=1,3**
W/m².K
TRANSMISSÃO
TÉRMICA
com painéis 7+7mm

 **C 3**
ANTI-CORROSÃO
certificado segundo
norma UNI EN 16270

 **C 5**
RESISTÊNCIA VENTO

 **C 3**
PERMEABILIDADE AR
certificado segundo
normas UNI EN 1026
UNI EN 12207



MARCAÇÃO CE

EQUIPAMENTO DE SÉRIE

PRÉ-ARO	Perfil de aço eletrozincado 20/10, pintado a tinta epoxi de cor castanha.
ARO	Em aço eletrozincado e pintado a tinta epoxi de cor castanha. Sistema de porca com bloqueio para fixação ao pré-aro.
FOLHA	Constituída por dupla chapa com ómegas de reforço, em aço eletrozincado. Interior preenchido com matéria ignífuga (lã de rocha e placas de gessocartonado). Predisposta para revestimento com painéis (madeira ou outros). Todo o perímetro da folha guarnecido com perfil de remate em "L", em aço plastificado de cor castanha.
DOBRADIÇAS	2 unidades, visíveis, reguláveis em altura.
FECHADURA	De segurança, com sistema de bloqueio "Lock Blocking System", insonorizada. Com funcionamento mecânico e predisposta para 1 cilindro. Porta com kit de sistema de proteção ao trinco.
PONTOS DE FECHO	4 linguetas + trinco + tranca inferior (desviador Block) + tranca superior. 6 pernos fixos com reforço anti-perfuração, no perfil do lado das dobradiças.
CILINDRO	Possibilidade de várias opções de cilindros de segurança (MBasic) e/ou de alta segurança de marca Dierre (New Power ou D-UP). Fornecido sempre com escudo de segurança para proteção do cilindro.
KIT PUXADORES	Modelo Dierre Design com acabamento em bronze: Exterior: espelho longo com puxador de bola fixo e furação para cilindro (com escudo de proteção). Interior: espelho longo com puxador de muleta e furação para cilindro.
ACESSÓRIOS	Visor com ângulo de 200° / limitador de abertura de translação (lateral) / guarnição termoexpansiva / guarnição vedante nos 3 lados do batente da folha / soleira automática embutida e regulável.
INCLUÍDO	Embalagem de cartão individual. Folheto de instruções de montagem e manutenção Certificado de garantia com declaração de desempenho

Puxador Dierre Design
(extra argento)

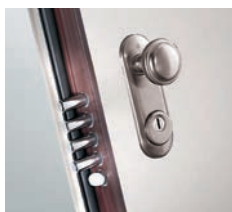

Desviador Block
(na tranca inferior)



Soleira automática
(embutida)

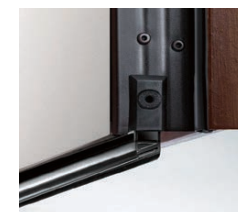

Limitador de abertura
(extra argento)

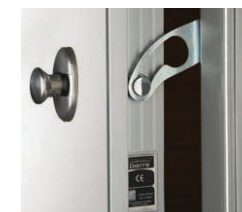

FICHA DE PRODUTO PDK | FIRECUT EI230 (perfil de remate em "L" / "ASSO")

SÉRIE FIRE | Porta com fechadura de cilindro + dobradiça visível

THE ITALIAN STYLE DOOR

Dierre

YOUR HOME, YOUR LIFE

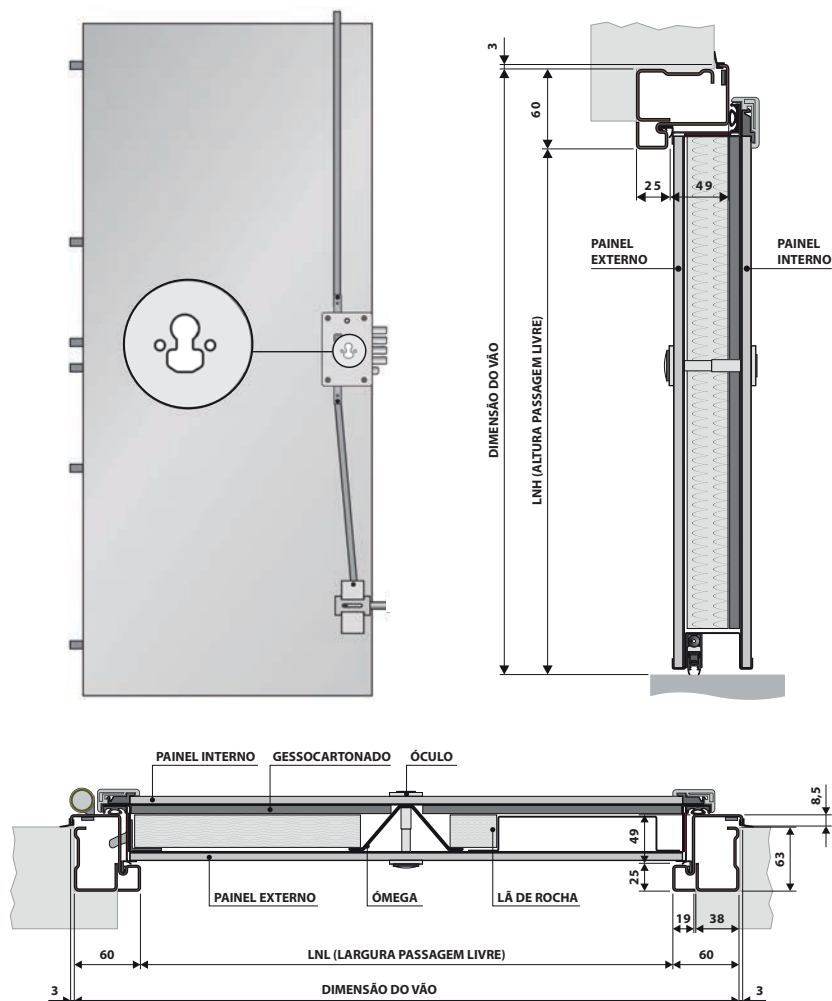

EQUIPAMENTO DE SÉRIE



Preenchimento interior: lâ de rocha e placas de gessocartonado



Perno fixo



Visor com ângulo de 200°



Kit de puxadores



Tranca superior



Limitador de abertura



Sistema de bloqueio "Lock Blocking System"



Desviador Block



Soleira embutida



Sistema de proteção do trinco da fechadura regulável

VARIANTES E EXTRAS



Porta a abrir para fora



Guarnição aplicada no aro



Fechadura de palhetão (variante sem acréscimo de preço)



Configurações extras no pré-aro e aro



Par de vedantes "No Air"



EXTRAS DE PUXADORES

- Dallas
- Amsterdam
- Puxador de asa



Acabamentos nos aros e perfis de remate



Mola aérea

DIMENSÕES (mm)	Altura (LNH)	Largura (LNL)
Standard 1 (Passagem Livre)	2000 / 2100	800 / 850 / 900
Standard 2 (Passagem Livre)	1980 / 2040 / 2050 / 2080	740 / 760
Medidas especiais	2150 / 2200	950

CILINDROS E CHAVES

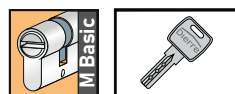

Cilindro "MBasic" (chave de pontos)

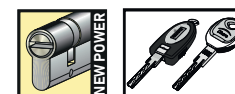

Cilindro "New Power" (chaves de pistas)

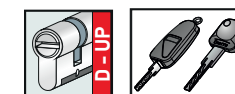

Cilindro "D-UP" (chaves de pistas)