

FICHA DE PRODUTO PHJ | SENTRY DOBLE (perfil de remate em "L")

SÉRIE PRESTIGE | Porta com fechadura de 2 cilindros mestrados + dobradiça visível

THE ITALIAN STYLE DOOR

Dierre

YOUR HOME, YOUR LIFE



Painel Melamínico Mod. 45E Pewter
Kit de puxadores Dierre Design / preto

DESEMPENHO

 **RC3**
ANTI-INTRUSÃO
certificado segundo
norma EN 1627-1

 **39dB**
ABATIMENTO
ACÚSTICO
certificado segundo
norma UNI EN ISO 717

 **U=1,8**
W/m².K
TRANSMISSÃO
TÉRMICA
com painéis 7+7mm

 **C 3**
ANTI-CORROSÃO
certificado segundo
norma UNI EN 16270

 **C 5**
RESISTÊNCIA VENTO

 **C 3**
PERMEABILIDADE AR
certificado segundo
normas UNI EN 1026
UNI EN 12207

CE

MARCAÇÃO CE

EQUIPAMENTO DE SÉRIE

PRÉ-ARO	Perfil de aço eletrozincado 20/10, pintado a tinta epoxi de cor castanha.
ARO	Em aço eletrozincado e pintado a tinta epoxi de cor castanha, com guarnição vedante de cor preta. Sistema de porca com bloqueio para fixação ao pré-aro.
FOLHA	Constituída por dupla chapa com ómegas de reforço, em aço eletrozincado. Interior com preenchimento de poliestireno a garantir bom isolamento térmico. Predisposta para revestimento com painéis (madeira ou outros). Todo o perímetro da folha guarnecido com perfil de remate em "L", em aço plastificado de cor castanha
DOBRADIÇAS	2 unidades, visíveis, reguláveis em altura.
FECHADURA	De segurança, com sistema de bloqueio "Lock Blocking System", insonorizada. Com funcionamento mecânico e predisposta para 2 cilindros. Porta com kit de sistema de proteção ao trinco.
PONTOS DE FECHO	6 (4+2) linguetas + trinco + tranca inferior (desviador Hook) + tranca superior. 6 pernos fixos Shild com reforço anti-perfuração, no perfil do lado das dobradiças.
CILINDROS	2 Cilindros de alta segurança mestrados D-UP, chave-botão: Inferior: 2 chaves Easy-Key + 3 chaves standard, accionam os 2 cilindros Superior: 3 chaves standard, accionam só o cilindro superior Fornecidos sempre com escudo de segurança para proteção dos cilindros.
KIT PUXADORES	Modelo Dierre Design com acabamento em bronze: Exterior: espelho longo com puxador de bola fixo e furação para cilindro (com escudo de proteção) + espelho curto para cilindro de serviço. Interior: espelho longo com puxador de muleta e furação para cilindro + espelho curto para cilindro.
ACESSÓRIOS	Visor com ângulo de 200° / limitador de abertura Open view / guarnição vedante nos 3 lados do batente da folha / soleira automática embutida e regulável.
INCLUÍDO	Embalagem de cartão individual. Folheto de instruções de montagem e manutenção Certificado de garantia com declaração de desempenho

Puxador Dierre Design
(extra argento)



Desviador Hook
(na tranca inferior)



Soleira automática
(embutida)

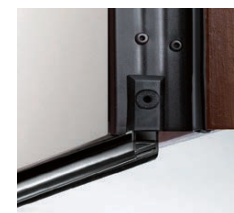

Limitador de abertura
Open view



FICHA DE PRODUTO PHJ | SENTRY DOBLE (perfil de remate em "L")

SÉRIE PRESTIGE | Porta com fechadura de 2 cilindros mestrados + dobradiça visível

THE ITALIAN STYLE DOOR





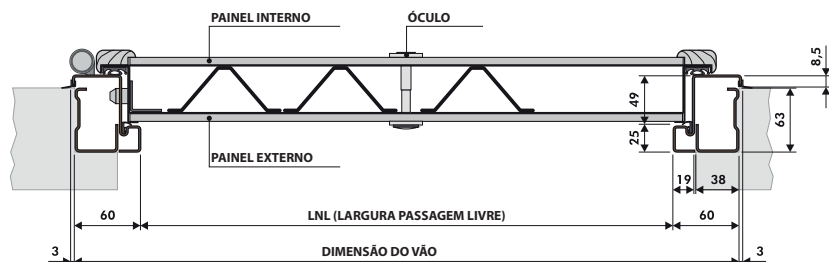
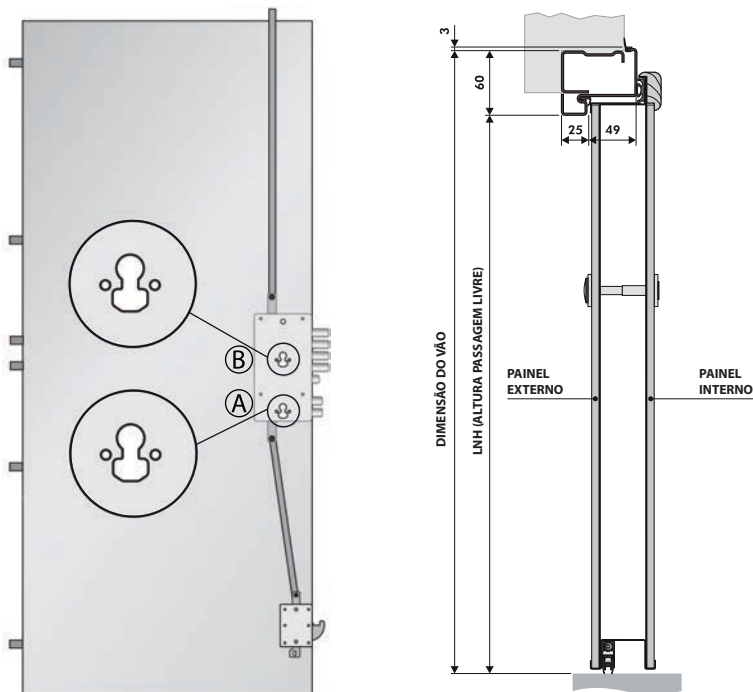





Dierre

YOUR HOME, YOUR LIFE

















DIMENSÕES (mm)	Altura (LNH)	Largura (LNL)
Standard 1 (Passagem Livre)	2000 / 2050 / 2100	800 / 850 / 900
Standard 2 (Passagem Livre)	1950 / 1970 / 1980 2020 / 2040 / 2200	
Dimensões limite certificadas	1500 a 2900	500 a 1200

EQUIPAMENTO DE SÉRIE

 Preenchimento interior: poliestireno	 Tranca superior	 Desviador Hook
 Perno fixo Shild	 Limitador de abertura Open-view	 Soleira embutida
 Visor com ângulo de 200°	 Aro com guarnição vedante de cor preta	 Sistema de bloqueio "Lock Blocking System"
 Sistema de proteção do trinco da fechadura regulável	 Kit de puxadores	

VARIANTES E EXTRAS

 Anti-intrusão RC 4	 Anti-corrosão Classe 4	 Kit Abatimento Acústico 42 dB e 45dB
 Permeabilidade ao ar Classe 4	 Kit isolamento térmico	 Porta a abrir para fora
 Lateral fixo e/ou bandeira envidraçados ou revestidos	 Configurações extras no pré-aro e aro	 Acabamentos nos aros e perfis de remate
 Guarnição acabamento aro / pré-aro (fornecido solto/min. 6m)	 Guarnição intumescente interior batente do aro (rolo de 5,2m)	 Par de vedantes "No Air"
 Kit D-Fendy para 2 cilindros	 EXTRAS DE PUXADORES	

CILINDROS E CHAVES

De série: 2 Cilindros "D-UP" (chaves de pistas)

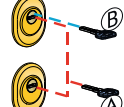

Cilindros mestrados: A chave do proprietário acede a ambos os cilindros (chave A) e bloqueia o acesso às chaves que acionam somente o cilindro superior (chave B).